

B

単位 L dL mL

名前

基本1000倍の関係を覚えよう

体積

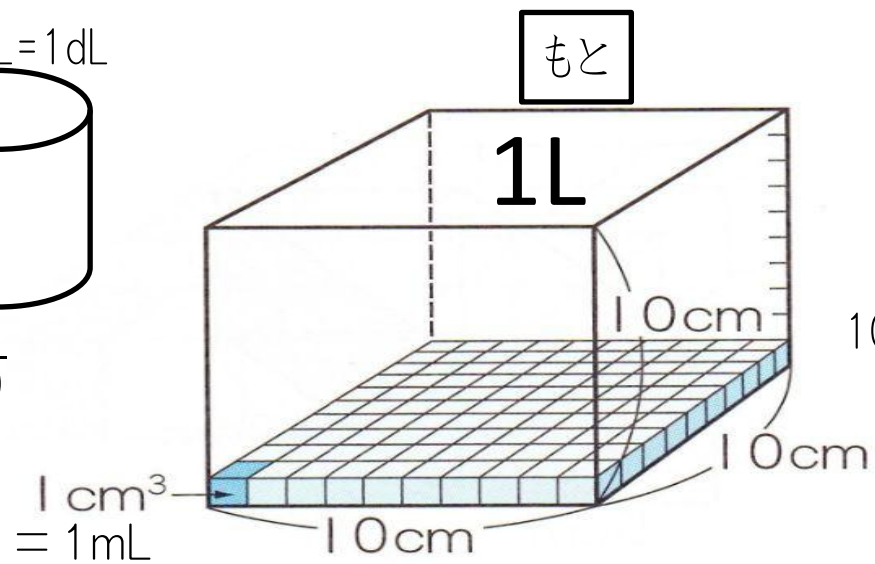
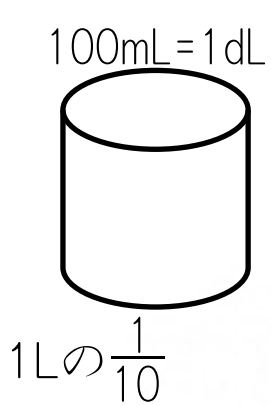
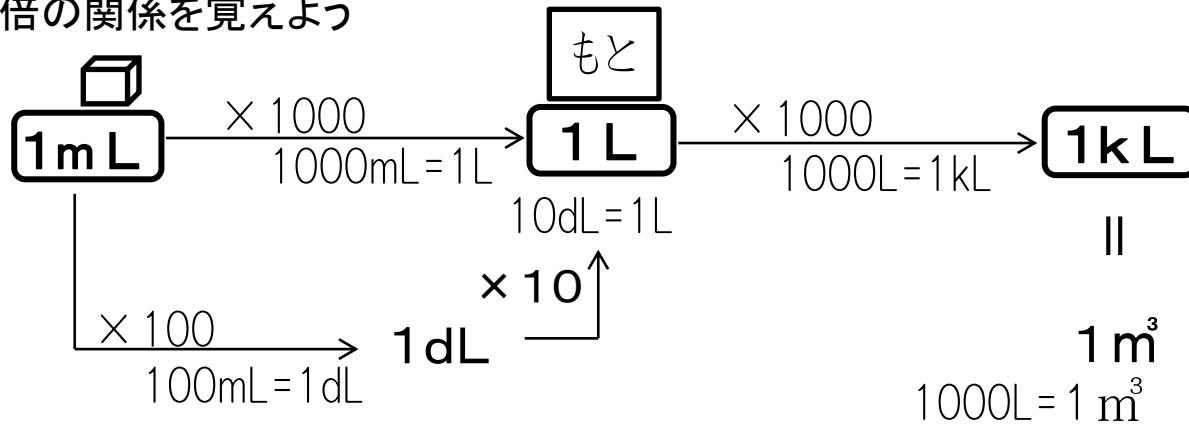

$1\text{mL} = 1\text{cm}^3$



単位はちがうけれど体積は同じ

$10 \times 10 \times 10 = 1000\text{cm}^3 = 1000\text{mL} = 1$

B C F

単位 mm cm m km g kg t

名前

長さ
基本

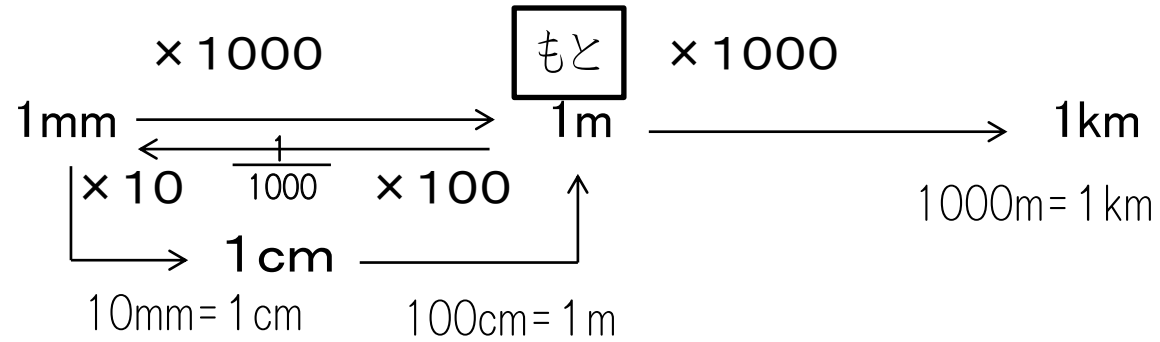

重さ
基本

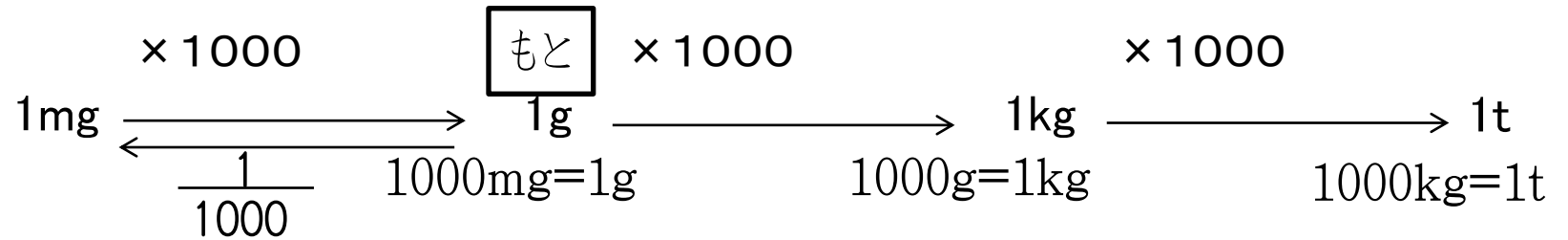

B C D E I

単位 mm cm m km mm² cm² m² km²

長さ、面積、体積の関係をつかもう

名前

長さ
基本

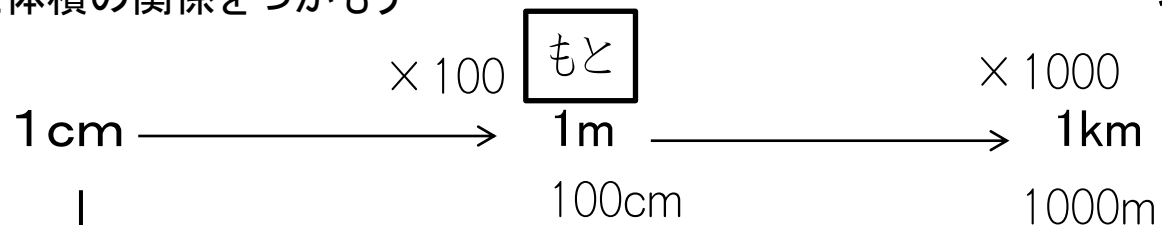

もと

面積
基本

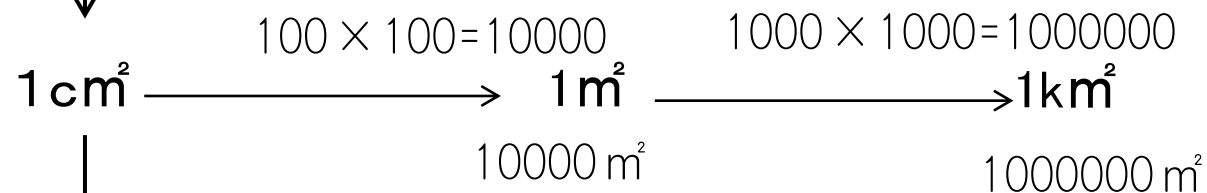

体積
基本

